



MetaLList

завод покрівлі та фасаду

КАТАЛОГ ПРОДУКЦІЇ

“

КОМПЛЕКТ ПОКРІВЛІ ЗА 1 ДОБУ

”



Компанія «MetaLList» створює асортимент матеріалів зі сталі для потреб будівництва, зокрема монтажу дахів, навісів, альтанок, гаражів, парканів, облицювання стін, тощо. До товарів власного виробництва належать: металочерепиця, профільовані листи, паркани, блок-хаус, євродошка.

Завод «MetaLList» забезпечує покрівельними матеріалами житлові забудови, промислові комплекси, а також постачає свої товари провідним торгівельним мережам.

Основна стратегія успіху для нас - реалізація Вашого комфорту та задоволення результатами нашої роботи !!!

металочерепиця «JULIA»

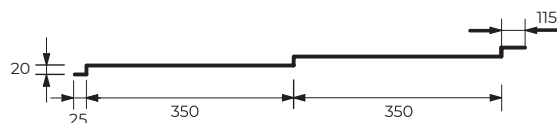
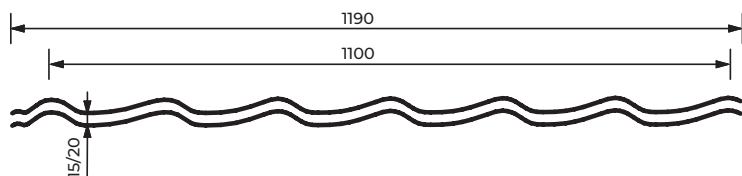

Технічні характеристики	Julia 20
Загальна ширина, мм	1190
Корисна ширина, мм	1100
Діапазон довжини листів, мм*	480 - 7140
Рекомендована довжина (max), мм **	4700
Довжина модуля, мм	350
Висота профіля, мм	35
Висота штампування, мм	20
Товщина*, мм	0,4 - 0,6
Мінімальний кут нахилу	15
*- визначається умовами замовлення	
**- для збереження цілісності геометричних параметрів при транспортуванні та монтажі	

металочерепиця «DUNA LUX»

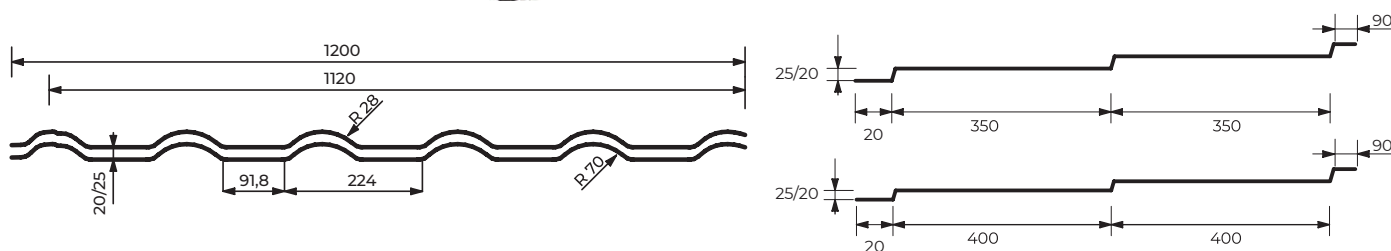

Технічні характеристики	Duna 25	Duna 20
Загальна ширина, мм	1200	1200
Корисна ширина, мм	1120	1120
Діапазон довжини листів, мм*	480 - 7990	480 - 7990
Рекомендована довжина (max), мм **	4700	4700
Довжина модуля, мм	350/400	350/400
Висота профіля, мм	35	35
Висота штампування, мм	25	20
Товщина*, мм	0,4 - 0,6	0,4 - 0,6
Мінімальний кут нахилу	15	15
*- визначається умовами замовлення		
**- для збереження цілісності геометричних параметрів при транспортуванні та монтажі		

металочерепиця «LAURA PREMIUM»

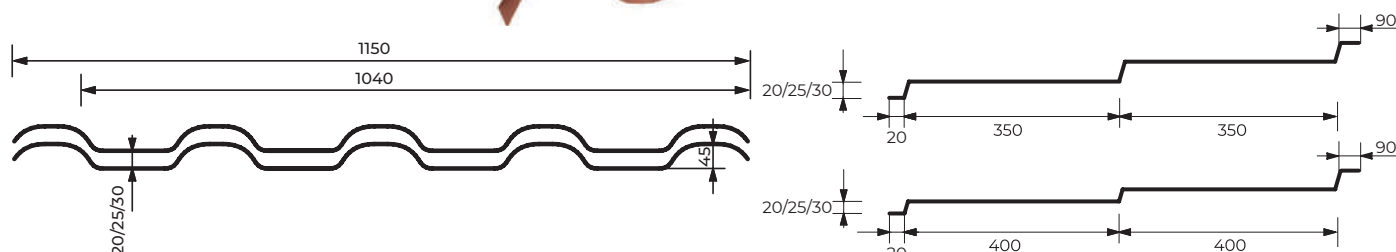

Технічні характеристики	Laura 20	Laura 25	Laura 30
Загальна ширина, мм	1150	1150	1150
Корисна ширина, мм	1040	1040	1040
Діапазон довжини листів, мм*	480 - 7990	480 - 7990	480 - 7990
Рекомендована довжина (max), мм **	4270	4270	4270
Довжина модуля, мм	350/400	350/400	350/400
Висота профіля, мм	45	45	45
Висота штампування, мм	20	25	30
Товщина*, мм	0,4 - 0,6	0,4 - 0,6	0,4 - 0,6
Мінімальний кут нахилу	15	15	15
*- визначається умовами замовлення			
**- для збереження цілісності геометричних параметрів при транспортуванні та монтажі			

металочерепиця «VINNERA»

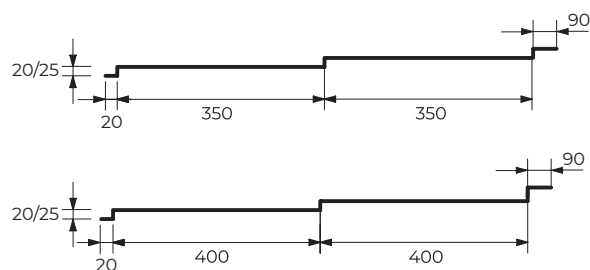
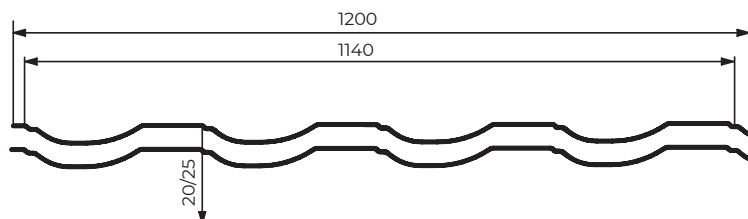

Технічні характеристики	Vinnera 25	Vinnera 20
Загальна ширина, мм	1200	1200
Корисна ширина, мм	1140	1140
Діапазон довжин листів, мм*	480 -7990	480 -7990
Рекомендована довжина (max), мм **	4270	4270
Довжина модуля, мм	350/400	350/400
Висота профіля, мм	45	45
Висота штампування, мм	25	20
Товщина*, мм	0,4 - 0,6	0,4 - 0,6
Мінімальний кут нахилу	15	15
*- визначається умовами замовлення		
**- для збереження цілісності геометричних параметрів при транспортуванні та монтажі		

профнастил «ПС 12»

Покрівельний профнастил висотою 12 мм.

форма А

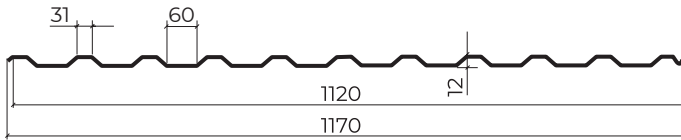
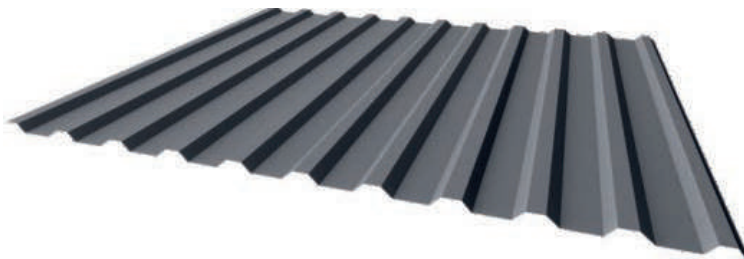

Технічні характеристики	ПС - 12
Загальна ширина, мм	1170
Корисна ширина, мм	1120
Діапазон довжин листів, мм*	150 - 7000
Висота профіля, мм	12
Товщина*, мм	0,3 - 0,7
Мінімальний кут нахилу	15
*- визначається умовами замовлення	

Стіновий профнастил висотою 12 мм.

форма Б

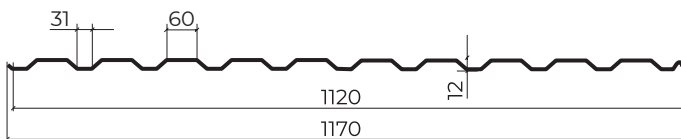
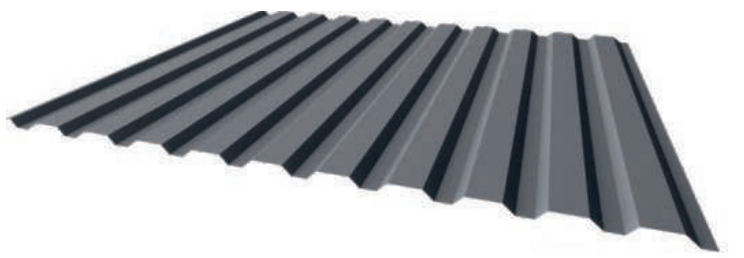

Технічні характеристики	ПС - 12
Загальна ширина, мм	1170
Корисна ширина, мм	1120
Діапазон довжин листів, мм*	150 - 7000
Висота профіля, мм	12
Товщина*, мм	0,3 - 0,7
Мінімальний кут нахилу	15
*- визначається умовами замовлення	

профнастил «ПК - 20»

Покрівельний профнастил висотою 20 мм.

форма А

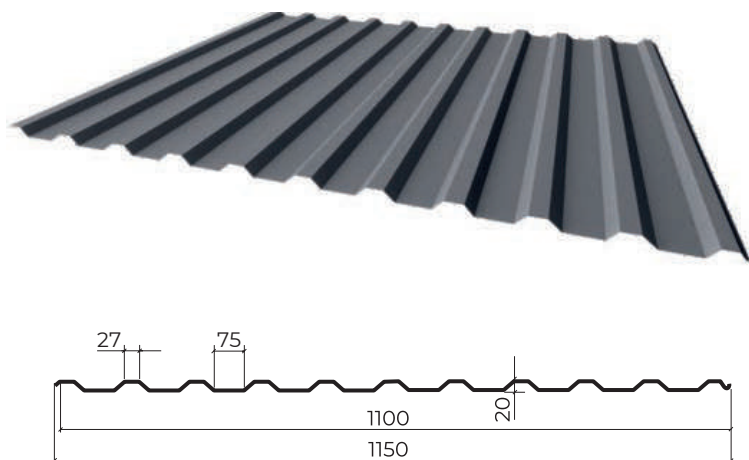

Технічні характеристики	ПК - 20
Загальна ширина, мм	1150
Корисна ширина, мм	1100
Діапазон довжин листів, мм*	200 - 7000
Висота профіля, мм	20
Товщина*, мм	0,3 - 0,7
Мінімальний кут нахилу	15
*- визначається умовами замовлення	

Стіновий профнастил висотою 20 мм.

форма Б

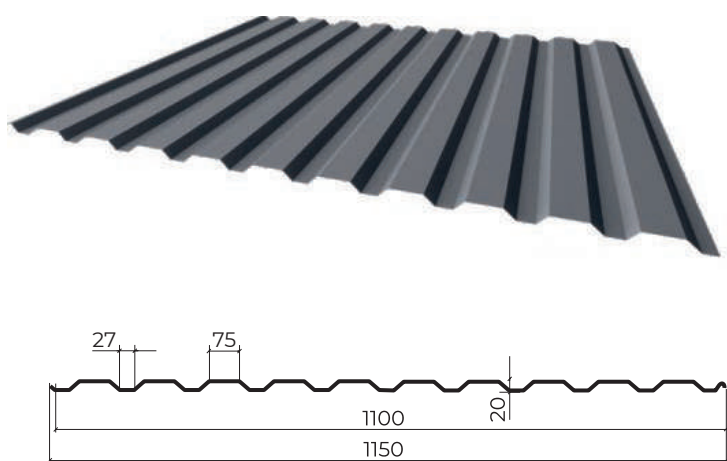

Технічні характеристики	ПК - 20
Загальна ширина, мм	1150
Корисна ширина, мм	1100
Діапазон довжин листів, мм*	200 - 7000
Висота профіля, мм	20
Товщина*, мм	0,3 - 0,7
Мінімальний кут нахилу	15
*- визначається умовами замовлення	

профнастил «ПК - 35»

Покрівельний профнастил висотою 35 мм.

Рябро жорсткості **форма А**

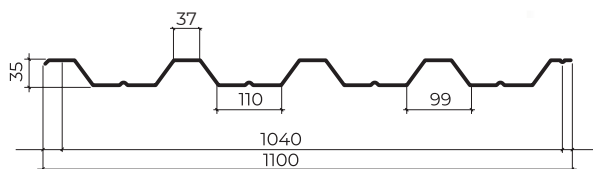

Технічні характеристики	ПК - 35
Загальна ширина, мм	1100
Корисна ширина, мм	1040
Діапазон довжин листів, мм*	300 - 7000
Висота профіля, мм	35
Товщина*, мм	0,3 - 0,7
Мінімальний кут нахилу	15

*- визначається умовами замовлення

профнастил «ПК - 60» (несущий профіль)

Покрівельний профнастил висотою 60 мм.

форма А

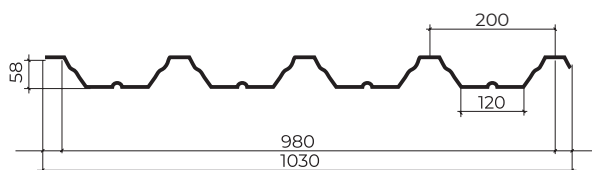
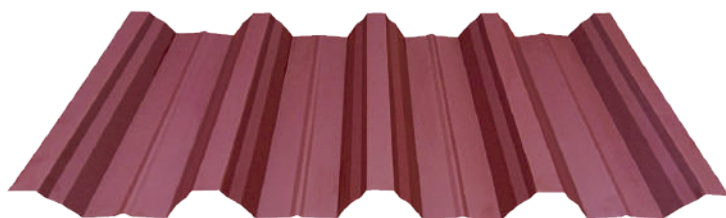

Технічні характеристики	ПК - 60
Загальна ширина, мм	1030
Корисна ширина, мм	980
Діапазон довжин листів, мм*	300 - 7000
Висота профіля, мм	60
Товщина*, мм	0,4 - 0,7
Мінімальний кут нахилу	15

*- визначається умовами замовлення

панелі «RETRO PANEL»

Покрівельні панелі висотою 25 мм.

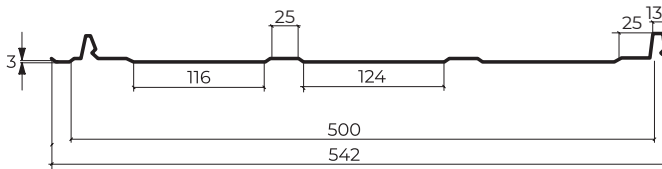

Технічні характеристики	Retro panel
Загальна ширина, мм	542
Корисна ширина, мм	500
Навантаження на поверхність	4 - 5 кг/ кв. м
Висота профіля, мм	25
Товщина*, мм	0,45 - 0,6
Мінімальний кут нахилу	15

Покрівельні панелі із гнутих сталевих профілів із замковим з'єднанням являють собою сучасне рішення у сфері виробництва покрівлі, а також просту та швидку альтернативу для традиційної покрівлі. Цей тип металевої покрівлі можна вибирати для будинків, що потребують реставрації, в сільській місцевості або будинків зі звичайною покрівлею, а також для покрівельного покриття нових і сучасних будівель. Гнучкість панелей Ретро дозволяє покривати покрівлю будівлі з великим ухилом даху, нестандартні будівлі, а також культурно-історичні пам'ятки, зберігаючи архітектурний стиль будівлі.

Панелі Ретро можна використовувати для офісних будівель та торгових центрів без шкоди для естетичної привабливості будівлі.



ПРИКЛАДИ ВИКОРИСТАННЯ МЕТАЛОЧЕРЕПИЦІ

металочерепиця **«DUNA LUX»**



металочерепиця **«JULIA»**



металлочерепиця «VINNERA»

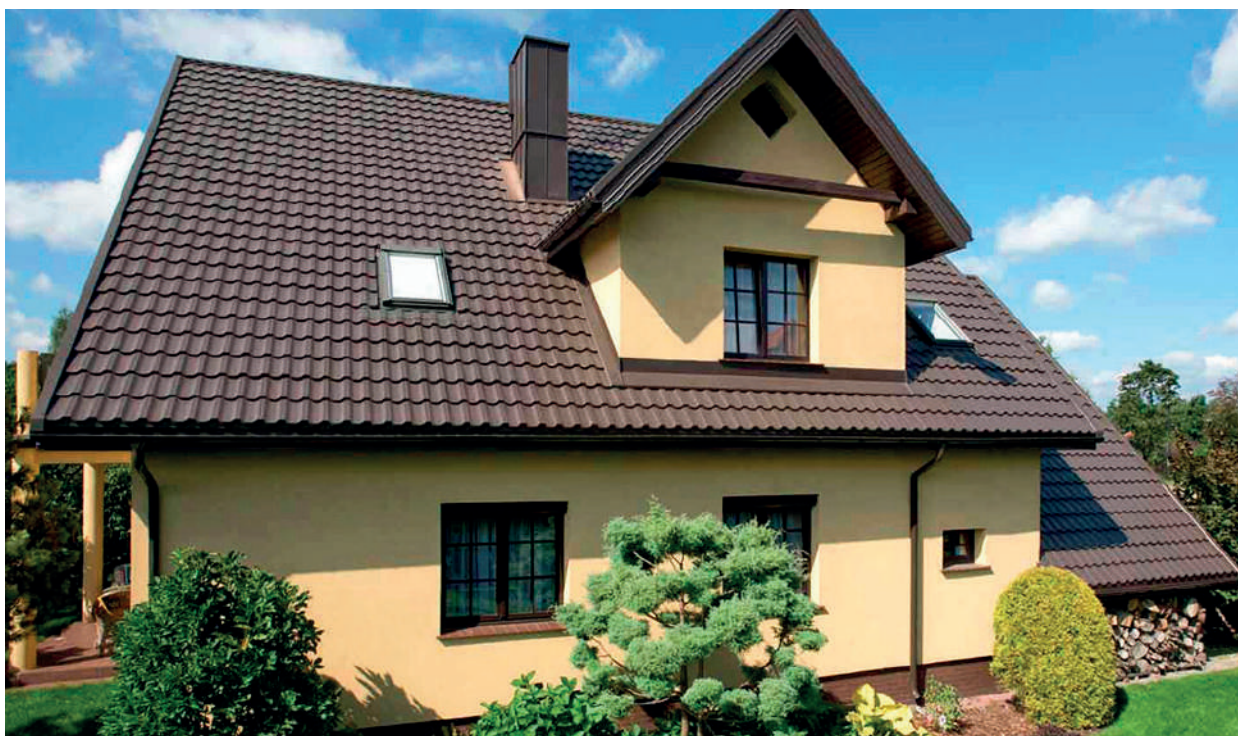

металлочерепиця «LAURA PRIMIUM»



АКСЕСУАРИ

Професійна комплектація якісними покрівельними елементами - це необхідна умова надійної та довгострокової експлуатації даху. Для кожного з вузлів конструкції даху фахівці Компанії «MetaList» пропонують індивідуальні рішення.

Технічні характеристики

Рекомендована довжина (max), мм 2000

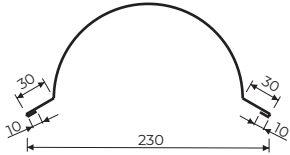

Коньок універсальний 4/1
Д - 2000 мм.
Ш = 312 мм.
4 шт./лист

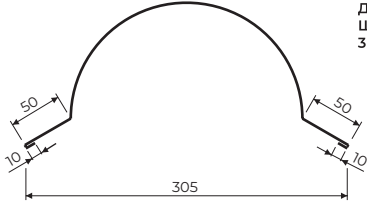

Коньок універсальний 3/1
Д - 2000 мм.
Ш = 416 мм.
3 шт./лист

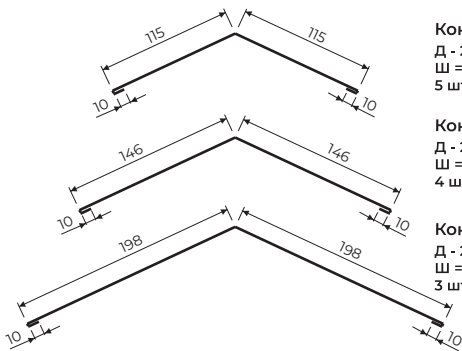

Коньок трикутний 5/1
Д - 2000 мм.
Ш = 250 мм.
5 шт./лист

Коньок трикутний 4/1
Д - 2000 мм.
Ш = 312 мм.
4 шт./лист

Коньок трикутний 3/1
Д - 2000 мм.
Ш = 416 мм.
3 шт./лист



Заглушка конька мала

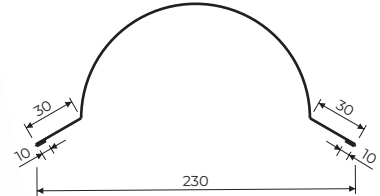

Заглушка конька велика

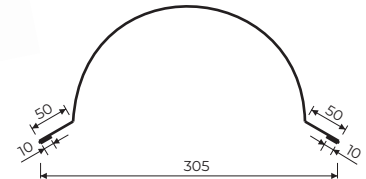

Захист карнизу 8/1
Д - 2000 мм.
Ш = 155 мм.
8 шт./лист

Захист карнизу 7/1
Д - 2000 мм.
Ш = 180 мм.
7 шт./лист

Захист карнизу 6/1
Д - 2000 мм.
Ш = 210 мм.
6 шт./лист

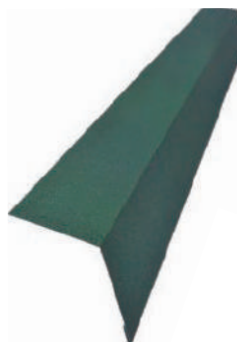
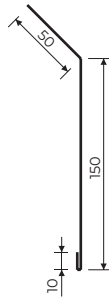
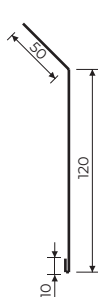
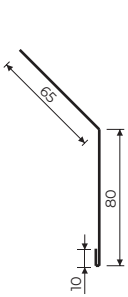

Стінний захист з зарізом 5/1
Д - 2000 мм.
Ш = 250 мм.
5 шт./лист



Стінний захист з зарізом 4/1
Д - 2000 мм.
Ш - 312 мм.
4 шт./листа

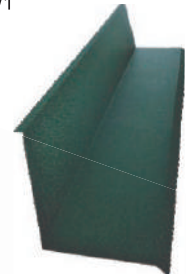

Планка Зашивки 11/1
Д - 2000 мм.
Ш = 110 мм.
11 шт./листа

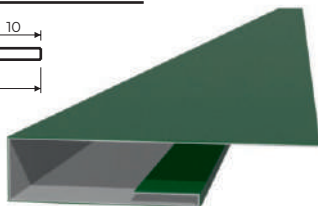
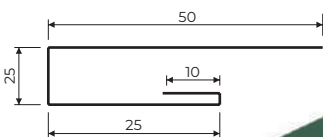

П-подібний профіль 22/1
Д - 2000 мм.
Ш = 55 мм.
22 шт./лист

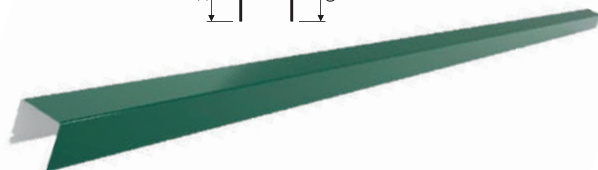
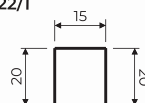

АКСЕСУАРИ

Технічні характеристики

Рекомендована довжина (max), мм 2000

Кутник внутрішній 10/1
Д - 2000 мм.
Ш = 125 мм.
10 шт./лист

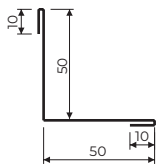

Кутник внутрішній 15/1
Д - 2000 мм.
Ш = 80 мм.
15 шт./лист

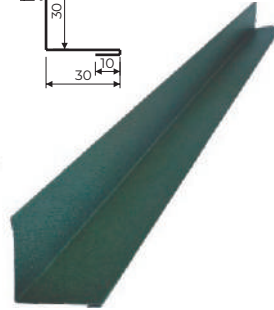
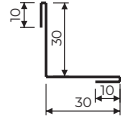

Кутник зовнішній 10/1
Д - 2000 мм.
Ш = 125 мм.
11 шт./лист

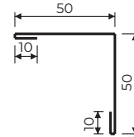

Кутник зовнішній 15/1
Д - 2000 мм.
Ш = 80 мм.
15 шт./лист

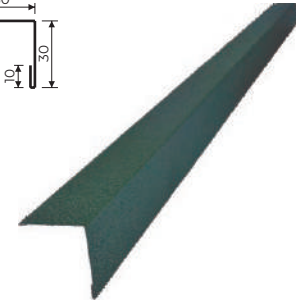
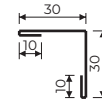

Планка зашивки з відливом 7/1
Д - 2000 мм.
Ш = 180 мм.
7 шт./лист

Планка зашивки з відливом 6/1
Д - 2000 мм.
Ш = 210 мм.
6 шт./лист

Планка зашивки з відливом 5/1
Д - 2000 мм.
Ш = 250 мм.
5 шт./лист

Накладка жолоба 4/1
Д - 2000 мм.
Ш = 312 мм.
4 шт./лист

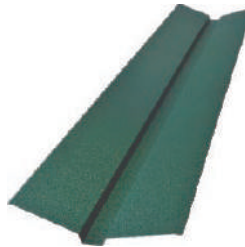
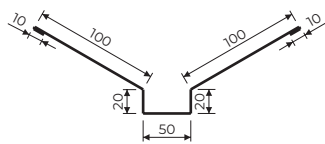

Планка зашивки універсальна 4/1
Д - 2000 мм.
Ш = 270 мм.
4 шт./лист

Планка зашивки універсальна 5/1
Д - 2000 мм.
Ш = 230 мм.
5 шт./лист

Планка зашивки універсальна 6/1
Д - 2000 мм.
Ш = 200 мм.
6 шт./лист

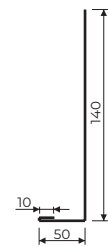

Снігозатримувач великий 4/1
Д - 2000 мм.
Ш = 312 мм.
4 шт./лист

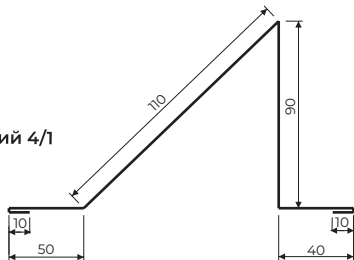

Снігозатримувач великий 5/1
Д - 2000 мм.
Ш = 250 мм.
5 шт./лист

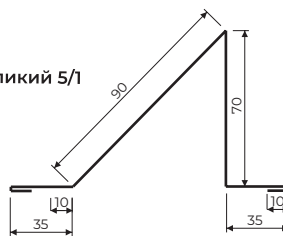

Жолоб плоский 1/1

Д - 2000 мм.
Ш = 1250 мм.
1 шт./лист

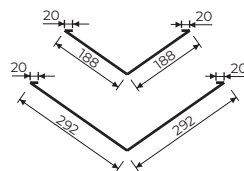
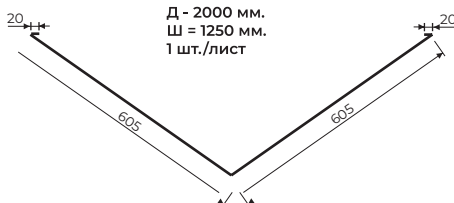

Жолоб плоский 3/1
Д - 2000 мм.
Ш = 416 мм.
3 шт./лист

Жолоб плоский 2/1
Д - 2000 мм.
Ш = 625 мм.
2 шт./лист

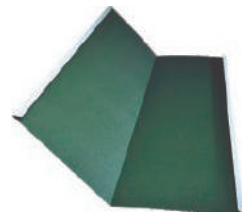

АКСЕСУАРИ

Технічні характеристики

Рекомендована довжина (max), мм 2000

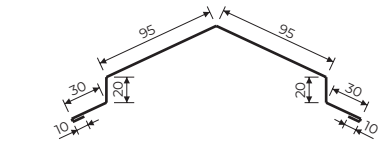

Коньок плоский 4/1
Д - 2000 мм.
Ш = 312 мм.
4 шт./листа

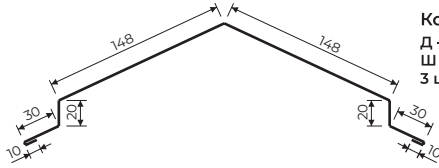

Коньок плоский 3/1
Д - 2000 мм.
Ш = 416 мм.
3 шт./листа

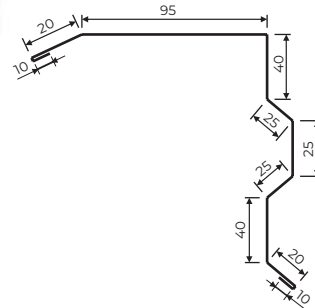
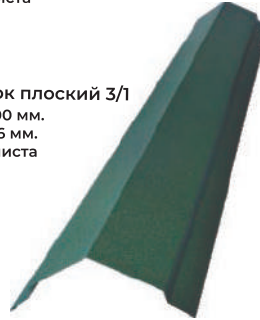

Вітрозахист фігурний 4/1
Д - 2000 мм.
Ш = 312 мм.
4 шт./листа

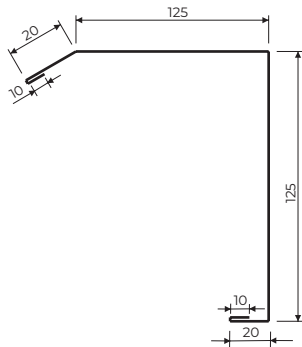
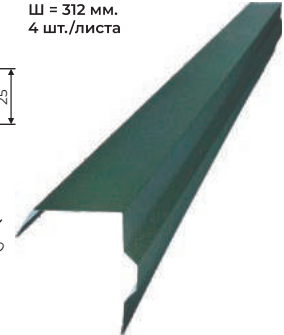

Вітрозахист для підшивки 4/1
Д - 2000 мм.
Ш = 312 мм.
4 шт./листа



Снігозатримувач (півмісяць)

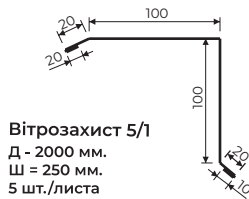
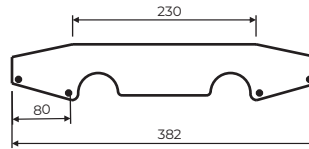

Вітрозахист 5/1
Д - 2000 мм.
Ш = 250 мм.
5 шт./листа



Вітрозахист 4/1
Д - 2000 мм.
Ш = 312 мм.
4 шт./листа

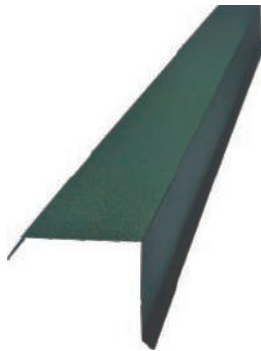

Стінний захист 5/1
Д - 2000 мм.
Ш = 250 мм.
5 шт./листа

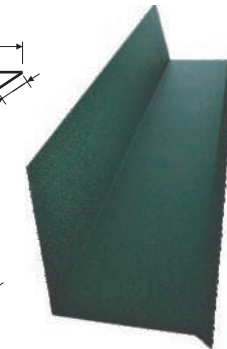
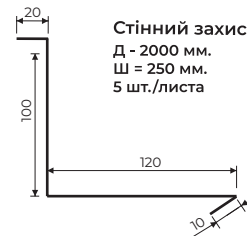

Стінний захист 4/1
Д - 2000 мм.
Ш = 312 мм.
4 шт./листа



Віконний відлив під замовлення

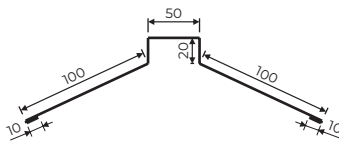

Коньок декоративний 4/1
Д - 2000 мм.
Ш = 312 мм.
4 шт./листа

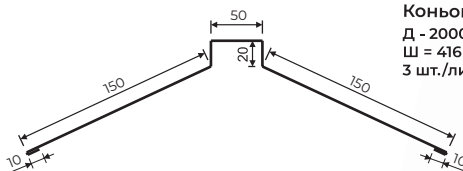

Коньок декоративний 3/1
Д - 2000 мм.
Ш = 416 мм.
3 шт./листа

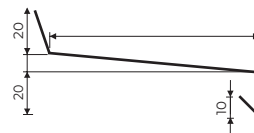
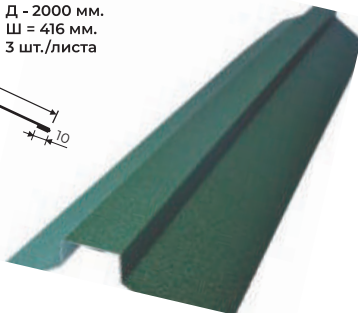

Віконний відлив під замовлення

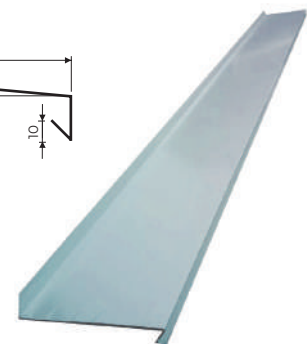

БЛОК-ХАУС



Блок-хаус призначений для зовнішнього облицювання фасадів будинків, котеджів, офісних центрів, складських та виробничих приміщень. Це сучасний облицювальний матеріал, який дозволяє створювати довговічні та естетичні фасади. Завдяки легкості монтажу блок-хаус набуває великої популярності на ринку облицювальних матеріалів.

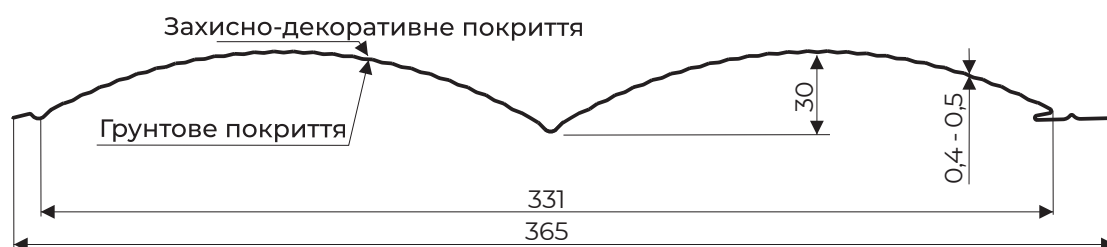

Технічні характеристики

Загальна ширина, мм	365
Корисна ширина, мм	331
Рекомендована довжина, мм	3000
Діапазон довжини листів, мм	100 - 6000

ЄВРО ДОШКА



Євро дошка призначена для зовнішнього облицювання фасадів будинків, котеджів, офісних центрів, складських та виробничих приміщень. Це сучасний облицювальний матеріал, який дозволяє створювати довговічні та естетичні фасади. Завдяки легкості монтажу фасадна панель набуває великої популярності на ринку облицювальних матеріалів.

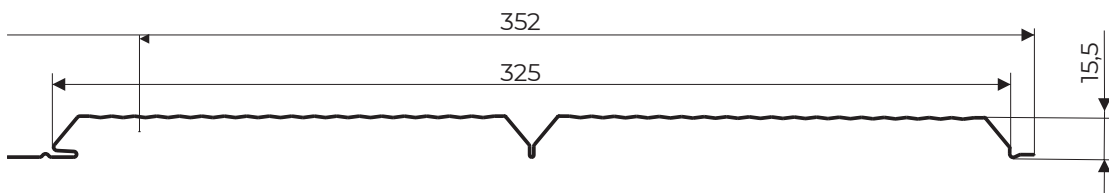

Технічні характеристики

Загальна ширина, мм	352
Корисна ширина, мм	325
Рекомендована довжина, мм	3000
Діапазон довжини листів, мм	100 - 6000

аксесуари до **БЛОК - ХАУСУ** (ЗРУБ)

КУТ ЗОВНІШНІЙ

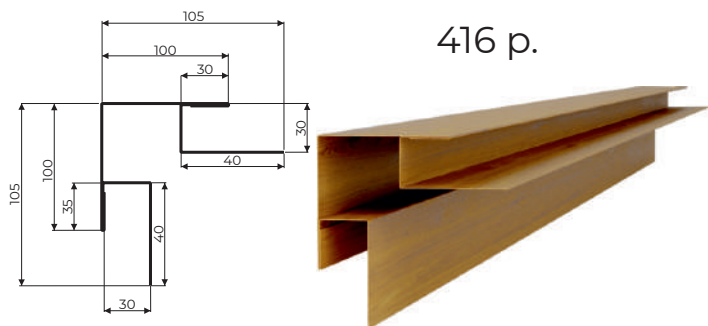

ЗАШИВКА ПІДВІКОННИКА

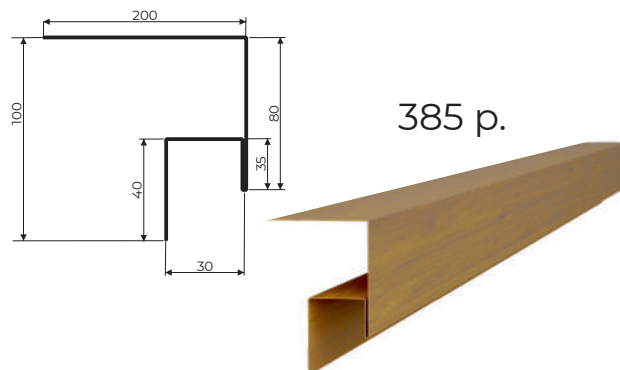

ПЛАНКА СТАРТОВА

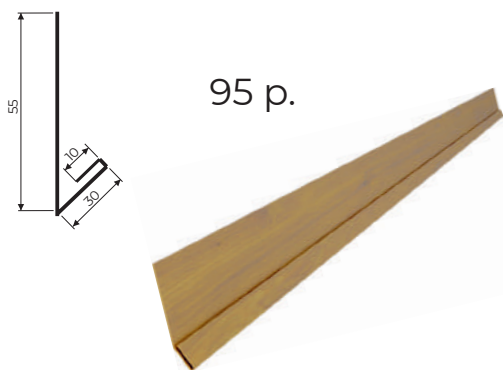

П ПЛАНКА

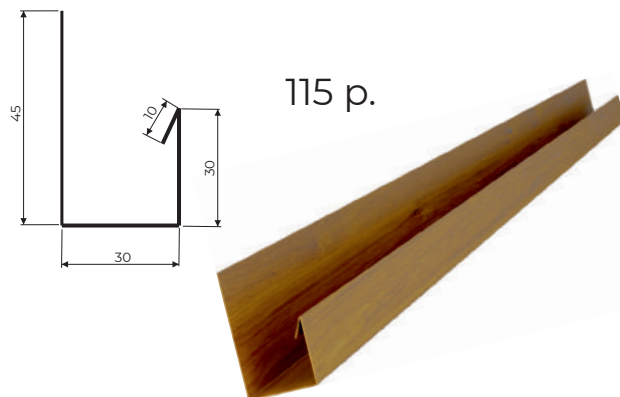

З'ЄДНУВАЛЬНА ПЛАНКА

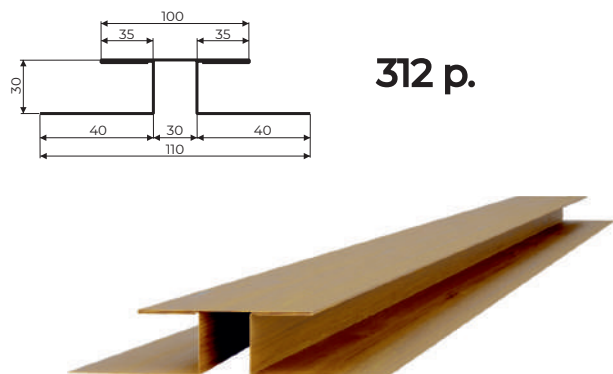

КУТ ВНУТРІШНІЙ

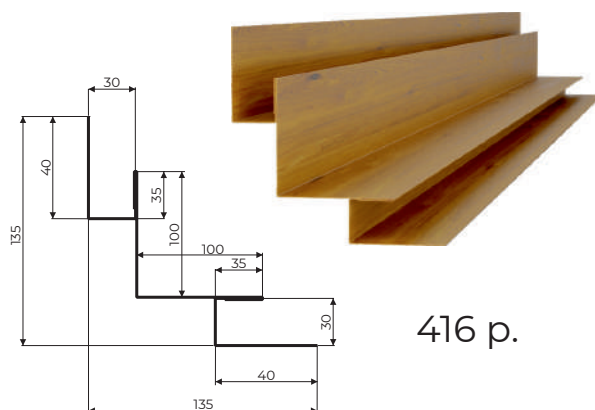

аксесуари до САЙДИНГУ ТА ФАСАДНОЇ ПАНЕЛІ (ЄВРОДОШКА)

КУТ ВНУТРІШНІЙ

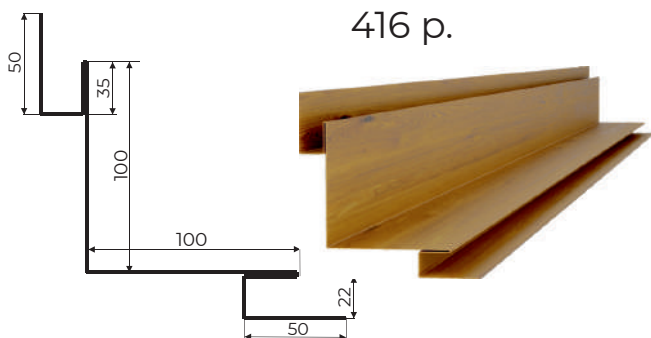

П ПЛАНКА

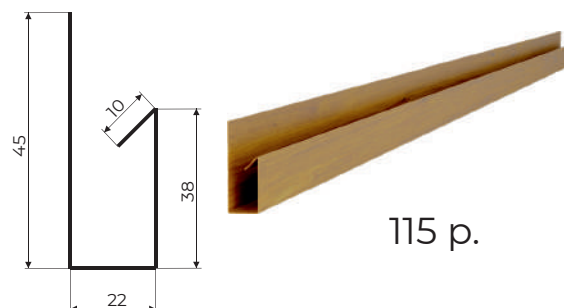

ЗАШИВКА ПІДВІКОННИКА

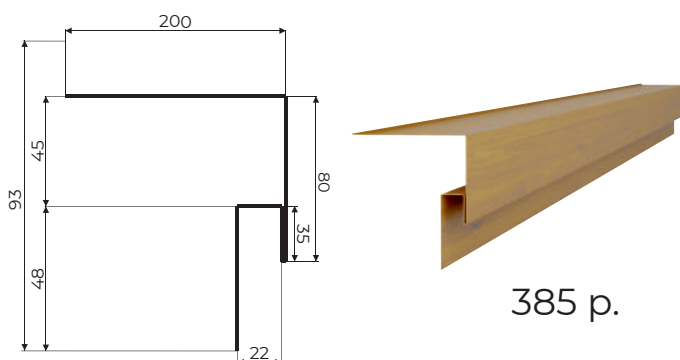

ПЛАНКА СТАРТОВА



КУТ ЗОВНІШНІЙ

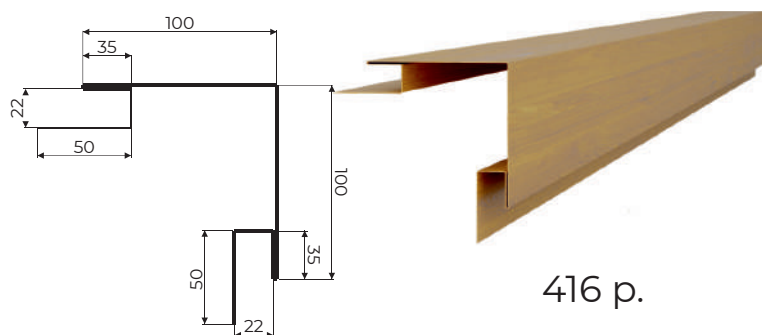

З'ЄДНУВАЛЬНА ПЛАНКА

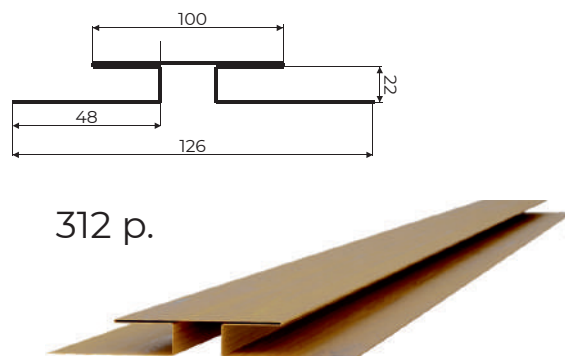

огорожа «ЖАЛЮЗІ»

Чудовою альтернативою дерев'яному паркану або огорожі з профнастилу, може стати секційна огорожа «Жалюзі». Використання дистанцій дозволяє змонтувати секції огорожі досить швидко без використання видимих кріплень. А також забезпечує вільне проходження повітря, тим самим зменшуючи вітрове навантаження.

На відміну від «суцільного» паркану, огорожа «Жалюзі» виглядає більш естетично та дозволить уникнути відчуття замкнутого простору

Широка кольорова гама зовнішнього полімерного покриття дозволить реалізувати найсміливіші дизайнерські рішення.



1. Жалюзі

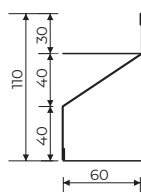

2. П-профіль

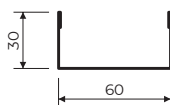

3. Підсилювальна планка

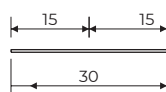

Технічні характеристики

Висота секції, мм	Жалюзі, шт
1060	11
1155	12
1250	13
1345	14
1440	15
1535	16
1630	17
1725	18
1820	19
1915	20
2010	21
2105	22
2200	23
2295	24
2390	25

Рекомендована довжина (max), мм 3000

ПЛАСТИКОВА водостічна система

d 120/80

d 125/90

d 150/110

Переваги водостоків **BRYZA**:

Зручність та легкість монтажу. Не вимагає спеціальних навичок і кваліфікації;

Довготривалий час служби;

Витривалість до атмосферних та температурних впливів;

Високий запас міцності;

Стійкість до прямих сонячних променів;

Безшумність
(на відміну від металевого водостоку).

КОЛЬОРОВА ГАМА

ГРАФІТ



ЧЕРВОНИЙ



КОРИЧНЕВИЙ



БІЛИЙ



ЧОРНИЙ



ЗЕЛЕНИЙ



ЦЕГЛЯНИЙ

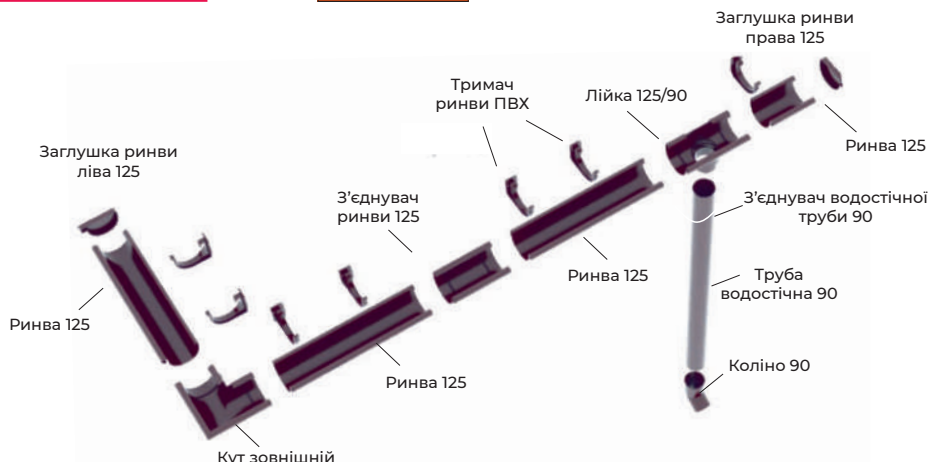

МЕТАЛЕВА водостічна система

Водостічна система **MetaLList** виготовляється із сталі, оцинкованої гарячим способом, і з багат шаровим захистом з обох сторін для ідеальних експлуатаційних характеристик на тривалий період часу. Система з'єднання елементів проста, швидка та ефективна, не дозволяє воді стікати на фасад будівлі або проникати в фундамент і стіни будинку, захищаючи таким чином всю будівлю та забезпечуючи тривалий термін служби.

Виробництво елементів системи **MetaLList** ґрунтується на шведській технології з використанням шведської сталі найкращої якості (товщиною 0,6 мм), оцинкованою з обох сторін (275 г/кв.м) та покритою шаром **Prelaq Nova** (2x50 мкм).

Шар **Prelaq Nova** забезпечує виробам особливо гладку поверхню, високу стабільність кольору та хорошу стійкість до дощової води та атмосферних забруднювачів.

П'ять шарів, які зміцнюють та захищають металеву стрічку, гарантують кожному елементу стійкість до корозії та забезпечують триваліший термін служби. Тому система **MetaLList** і надає гарантії на тривалий термін служби, і з часом необхідно просто очищати ринви від бруду.

1	2	3	4	5
Сталь	Цинкове покриття	Шар ґрунтовки	Пасивуючий шар	Prelaq NOVA

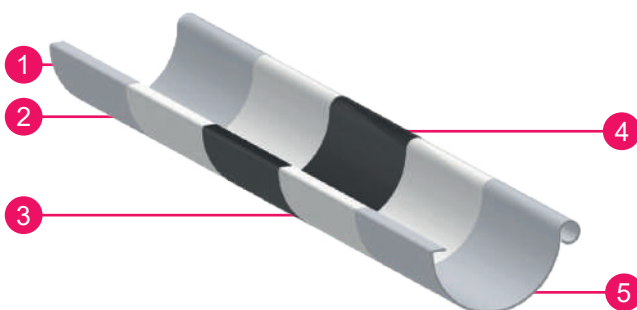

Розміри та варіанти кольору дозволяють досягти індивідуальних поєднань кольору, які найкраще підходять під колір даху.

КОЛЬОРОВА ГАМА

RAL 9010	RAL 9006	RAL 7011
RAL 3009	RAL 3011	RAL 8004
RAL 6020	RAL 8017	RAL 9005
RAL 8003	RAL 3005	RAL 8019

Параметри	Показники	Стандарт
Використання	Зовнішня частина	-
Товщина поверхні	50 мкм/50 мкм	ISO 2808
Допустиме відхилення від товщини поверхні	6 мкм	EN 10169-1
Лак	1Т (темний) - 2Т (яскравий)	EN 13523-2
Мінімальний внутрішній радіус вигину	40	EN 13523-7
Мінімальна температура формування	+ 15 °C	-
Стійкість до ударів	8	EN 13523-5
Твердість	HB-F	EN 13523-4
Максимальна робоча температура	+ 100 °C	-
Категорія стійкості до ультрафіолетових променів	RUV3	prEN 10169-2
Категорія корозійної стійкості	RC4	prEN 10169-2
Зміна кольору	+ 100 °C	-

МЕТАЛЕВА водостічна система



1 Жолоб
Перетин
150 мм
125 мм
Довжина
2000 мм
4000 мм

2 Водостічна труба
Перетин
150 мм
125 мм
Довжина
2000 мм
4000 мм

3 Внутрішній кут
Перетин
150 мм
125 мм
Довжина
90°

4 Внутрішній
Зовнішній
Перетин
150 мм
125 мм
Довжина
90°

5 З'єднувач
ринви
Перетин
150 мм
125 мм

6 Заглушка
ринви
Перетин
150 мм
125 мм

7 Гак
ринви 210
Перетин
150 мм
125 мм
Довжина
210 мм

8 Скручений
гак
Перетин
150 мм
125 мм

9 Гак
ринви 160
Перетин
150 мм
125 мм
Довжина
160 мм

10 Карнизний
гак
Перетин
150 мм
125 мм

11 Підвісний
гак
Перетин
150 мм
125 мм
Довжина
210 мм

12 Випускна
лійка
Перетин
150/100 мм
125/90 мм

13 Коліно 60°
Перетин
100 мм
90 мм

14 З'єднувальна
труба
Перетин
100 мм
90 мм
Довжина
1000 мм

15 Хомут водостічної
труби
Перетин
100 мм
90 мм

16 Випускне
коліно
Перетин
100 мм
90 мм

17 Водозбірна
лійка
Перетин
100 мм
90 мм

18 Трійник
Перетин
100 мм
90 мм



КОЛЬОРОВА ГАМА МЕТАЛІВ

ПОЛІЕСТЕР

RAL 9006



RAL 9003



RAL 3005



RAL 8017



RAL 1015



RAL 5005



RAL 6005



МАТОВИЙ ПОЛІЕСТЕР

RAL 8017



RAL 7024



RAL 3005



RAL 8004



RAL 9005



RAL 3009



RAL 7016



RAL 8019



RAL 6005



RAL 6020



ПРИНТ

ДУБ АЛЯСКА



ЗОЛОТИЙ ДУБ



ГОРІХ



ANTIFINGER

ЦИНК



АЛЮМОЦИНК



GRANDEMAT (подвійний мат)

RAL 3005



RAL 8019



RAL 8017



RAL 8004



RAL 9005



RAL 6005



RAL 7024



RAL 7016



СУПУТНІ ТОВАРИ



Кріпильні елементи

Самонаріз 5.5x32 мм метал/метал для кріплення профнастилу чи ВСК до металевих колон.
Самонарізи 4.8x35 мм метал/дерево для кріплення металочерепиці та профнастилів до дерев'яних конструкцій.
Самонарізи 4.8x19 мм метал/метал для краплення, металочерепиці та профнастилу до тонкостінних металевих конструкцій, та повздовжніх нахлестів.



Мінеральна вата

Мінеральна вата - являє собою негорючі, гідрофобізовані, тепло - та звукоізоляційні плити на основі гірських порід базальтової групи.
Плити призначені для тепло - та звукоізоляції будівельних конструкцій житлових будівель та промислових споруд.



Бітумна стрічка

У якості герметизуючого матеріалу ми пропонуємо бітумну стрічку. Вона добре підходить для герметизації вузлів, де дах підходить до стін чи коміннів, оскільки вона стійка до перепадів температур



Мансардні вікна

Компанія VELUX - світовий лідер з виробництва мансардних вікон та сонцезахисних аксесуарів з майже 80- річним досвідом. Продукти компанії вже встигли завоювати авторитет власників мансардних вікон по всьому світу. Тисячі українців висловили повну довіру продуктам VELEX, а компанія продовжує займати впевнену позицію на українському ринку.



Супердифузійні гідроізоляційні мембрани

Супердифузійна гідроізоляційна мембрана Strotex використовується для захисту утеплюючого матеріалу, що захистити підпокрівельний простір від вологи та сміття. Також вона допомагає виводити вологу з нього.



Ущільнювачі

Ущільнювач - це невід'ємний елемент покрівлі, який служить для захисту підпокрівельного простору від потрапляння пилу, вологи та іншого сміття. Ущільнювачі бувають для профнастилу та універсальні. Ущільнювачі для профілів повністю повторюють форму профнастилу, що забезпечує кращу його функціональність. Універсальний ущільнювач служить для ущільнення місць зламу даху, коньків чи пристінних планок жолобів, оскільки вони виготовленні з поролону та легко набувають будь-якої форми.



Підконькова стрічка

Підконькова стрічка повторює повністю форму покрівельного матеріалу, захищаючи проміжок між листами, який утворюється під коньком від потрапляння снігу та пилу у підпокрівельний простір.

ГАРАНТІЇ ТА СЕРТИФІКАТИ

Компанія «MetaList» надає гарантії на свої вироби від 5 до 35 років.

(в залежності від умов замовлення)



Продукція компанії «MetaList» сертифікована згідно вимог законодавства України.



НАШІ ПЕРЕВАГИ

1

Європейська
якість сировини

2

Сучасне світове
обладнання

3

Інноваційні технології

4

Великий асортимент товарів
власного виробництва

5

Логістика по всій
Україні та за її межами

6

Швидка доставка продукції
до кінцевого споживача

7

Гарантії виробника

